

# Blannen Memory

Wéi wier et wuel wann een giff Memory-Kaarten mat verbonnenen Aen spillen? Guer net méi sou evident...

Doropshin hunn Ech mer geduet, firwat kéint een net direkt en Kaarten-Set mat geometreschen eraus stoenden Formen aus Holz an Kartong maachen, respektiv mam 3-Drucker.

Dëst ass eng experimentell Iddi, déi ech selwer nach net ausprobéiert hunn respektiv d'Spill creéiert hunn, hei awer eng graff Uleedung ginn fir en sou en Spill op d'Been ze bréngen:

## **Materialsléscht:**

déck Kartong's-Plack; Placken aus Holz (keen Sperrholz, gëtt herno näischt mam Verschaffen??); Bläistëfter + Gummi'en; Geodräieck; Zierkel;...

## **An lass!!**

1. Hëlzen Placken besuergen, soen mir z. B. 50x80 cm. Op déi Placken kommen är geometresch Figuren, am Beschten nodeems dir 20 Rechtecken an den Moossen vun z. B. 5,5x8,5x0,5 cm drangezeechent huet. An der Breed géifen mat 0,5 cm Ofstand tëschent all Rechteck der 8 dohinner passen an an der Längt wieren dat 3 Reien, mat fräiem Ofstand.
2. Oppassen!! An déi Rechtecker ginn dann nach eng Kéier mam Bläistëft déi geometresch Formen agezeechent, där mussen et der 10 Puer kloer verschiddener sinn, fir dat d'Ertaaschten an d'Ënnerscheeden vun deenen Formen op den Kaarten duerno méiglech ass.

50 cm breed , 80 cm laang (keng Spanplack...)

..... >

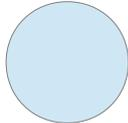
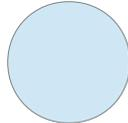
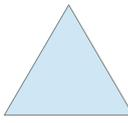
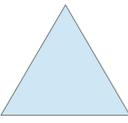
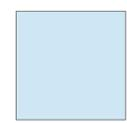
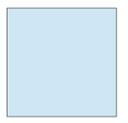
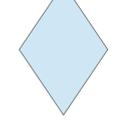
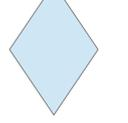
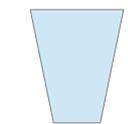
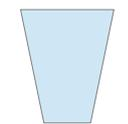
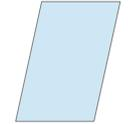
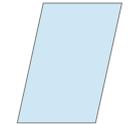
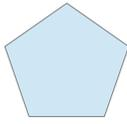
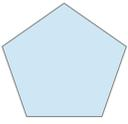
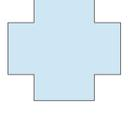
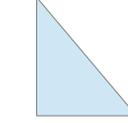
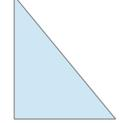
1 (1) 	1 (2) 	2 (3) 	2 (4) 	3 (5) 	3 (6) 	4 (7) 	4 (8) 
5 (...) 	5 	6 	6 	7 	7 	8 	8 
9 	9 	10 (...) 	10 (20) 				

Déi Formen sinn sou erausgesicht, dat et misst méiglech sinn déi herno mat enger Puk See erausschneiden. Mat där See kann een präzis hëlzen Elementer aus enger Plack erausschneiden. Passt op dat d'Plack awer en hallwen Zantimeter déck ass, fir dat een d'Formen herno och erausstin an een si fillen kann.

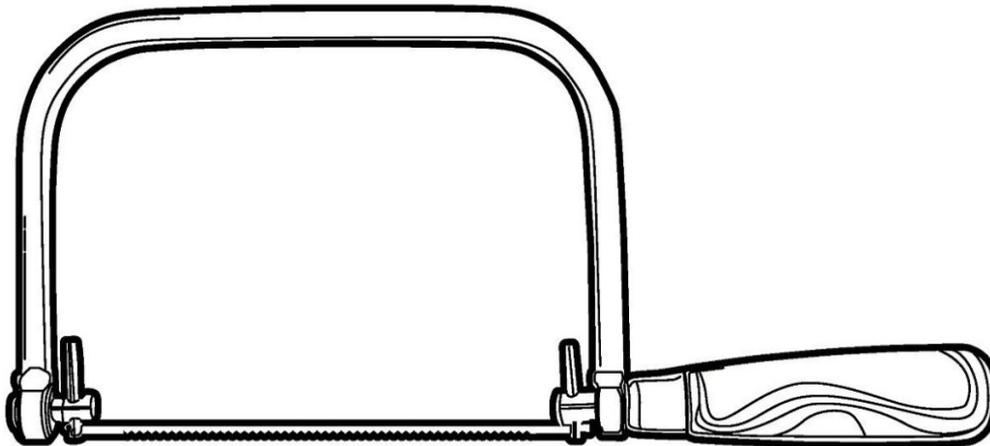

Source: *kuck Foussnout 1*

1

1 Make: <https://makezine.com/2016/04/11/hack-jig-miter-and-cope-10-types-of-saws-and-their-uses/>, den 08.03.2018 beroden

Auteur: Joël Gangolf / St. Martin Jonglënster

Wann är Formen bis erausgeschnidden sinn an deemno Holz verfäinert ginn sinn (OfschlEIFen vun den scharfen Kanten z. B.), kënnt dir si op är präparéiert Kartong's-Kaarten pechen, dréchnen loossen an lass leen.

D'Moossen vun den eigentlech Kaarten op der Kartong's-Plack sinn déiselwecht wéi déi vun der hëlzen Plack, an zwar 5,5 x 8,5 cm / Memory-Kaart. Dat ass eng Mooss déi mir am Ergonomeschsten schéngt.

3. Déi Rechtecken déngen haaptsächlech der Orientatioun an Organisatioun, fir dat Denkt drun dat all Kaart mat senger geometrescher Form herno 2-mol gebraucht gëtt!

### **Zum Spill selwer:**

Mir hätten duerno en Deck vun 20 Kaarten, mat 10 Pärecher.

Déi speziell Versioun vum Spill huet amfong als pädagogeschen Hannergedanken fir si mat blannen Leit ze spillen an wann méiglech en Feedback dorop ze kréien. Wéi dir gesitt, kënnt dir dës Iddi also an en Projet mat sozialem Hannergrond abannen.

Dat wor et dann schonn.

Ech wënschen Iech vill Gefréckels, Kreativitéit an Experimentéieren !

Joël Gangolf